

**1** DETALHE DE SINALIZAÇÃO PODOTÁTIL  
ESCALA 1:10

**1** PLANTA DE ACESSIBILIDADE  
1:100

Tabela de Acessibilidade				
ID	Base Orç.	Descrição	Category	Quant.
A1		Sinalização tátil alerta - NBR 9050 (25cm x 25cm)	Modelos genéricos	217
A2		Sinalização tátil direcional - NBR 9050 (25cm x 25cm)	Modelos genéricos	323

00	DEZ/2022	EMIÇÃO INICIAL	
REV.	DATA	DESCRIÇÃO	APROVAÇÃO
		<b>PREFEITURA MUNICIPAL DE NITERÓI</b> EMPRESA MUNICIPAL DE MORADIA, URBANIZAÇÃO E SANEAMENTO - EMUSA	
		Área/Projeto: PROJETO BÁSICO DE URBANIZAÇÃO PARA A COMUNIDADE DO PAPAGAIO NO BAIRRO DA VENDÁ DA CRUZ, NITERÓI/ RJ.	
Etapa do projeto: PROJETO BÁSICO		Título: ÁREA 02 - CAMPO DE FUTEBOL - PLANTA DE ACESSIBILIDADE E DETALHES	
Disciplina: INTERVENÇÃO URBANA		Autor do projeto: RENAN M.	Responsável técnico:
Nome da prancha: 0020-DE-UIN-PB-002_004		Desenhista: RENAN M.	Escala: Como indicado
			<b>04   06</b> 0020-MD-UIN-PB-002_R0



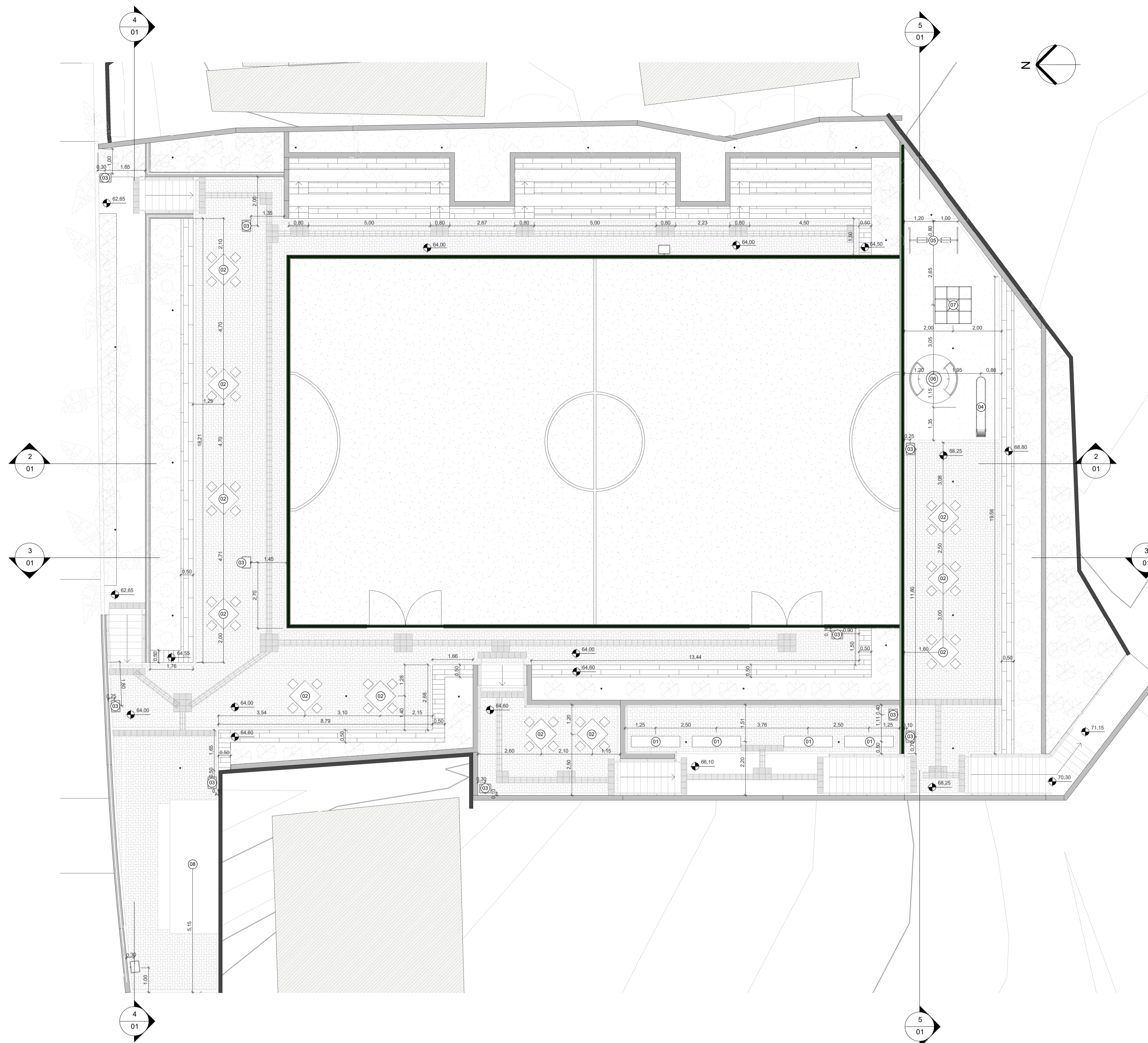

**1** PLANTA DE MOBILIÁRIO  
1 : 100

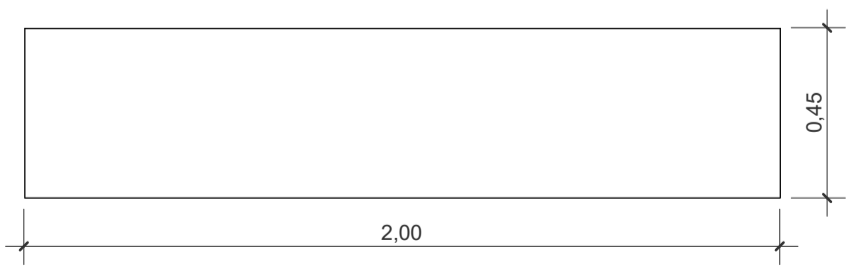

**2** DETALHAMENTO - BANCO DE CONCRETO  
1 : 20

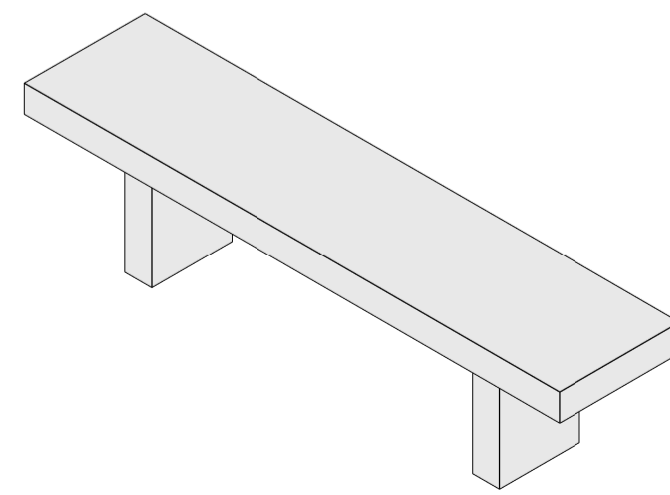
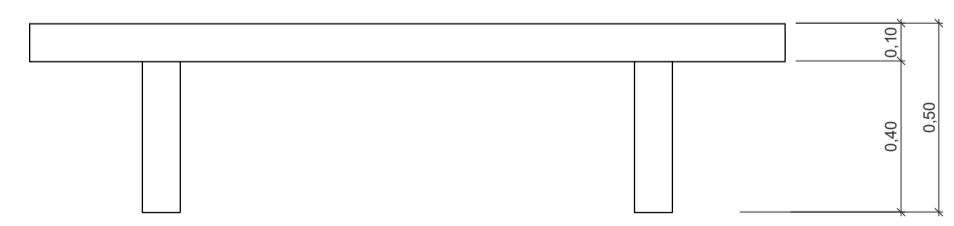

**3** DETALHAMENTO - MESA COM BANCOS  
1 : 20

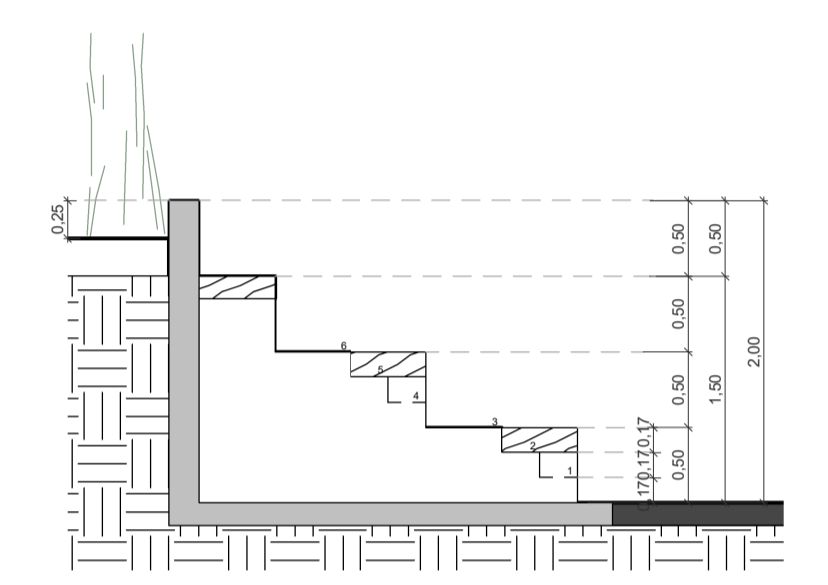
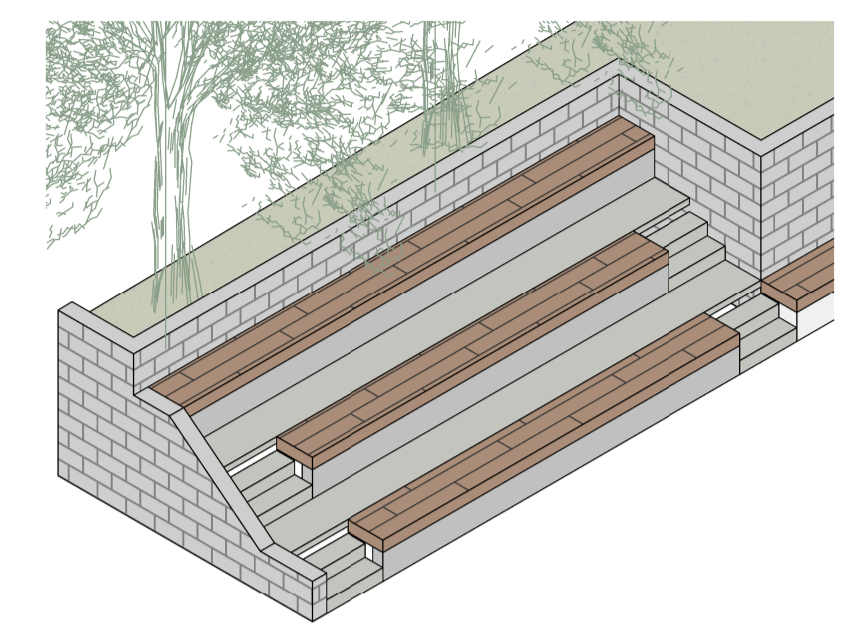
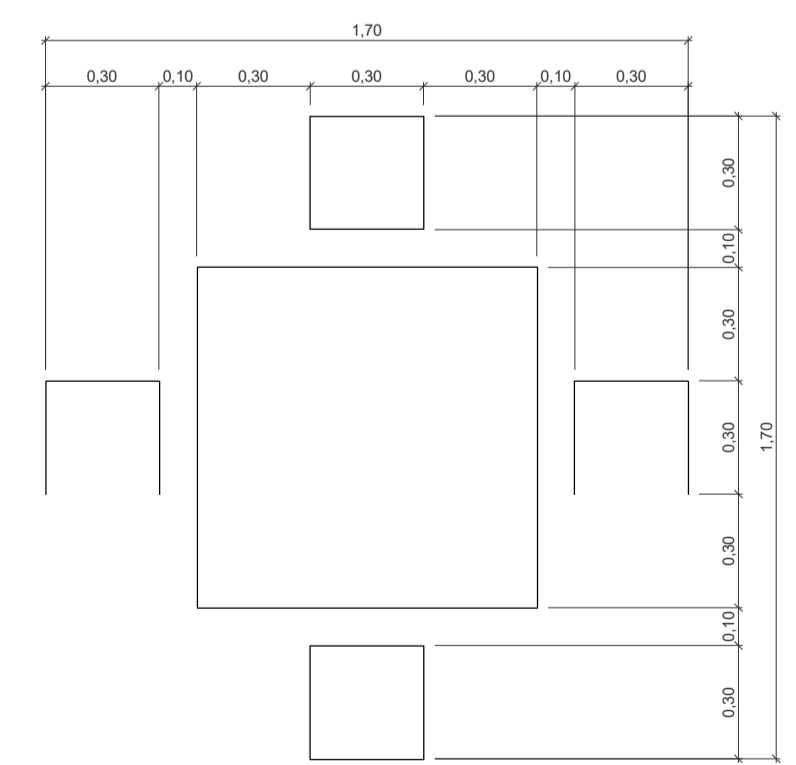

**4** DETALHAMENTO - ARQUIBANCADA  
1 : 50



Tabela de Mobiliário			
ID	Base Orç.	Descrição	Quant.
01	09.012.0003-0	Banco de concreto sem encosto	4
02	09.014.0015-0	Mesa de concreto com bancos	11
03	09.026.0025-A	Lixeira plástica 50 L	12
04		Brinquedo Escorregador metálico	1
05		Brinquedo balanço com dois assentos metálico	2
06		Brinquedo Carrossel com quatro assentos metálico	2
07		Brinquedo Gaiola Trepa-trepa metálica	1
08	COMPOSIÇÃO	Quiosque de parque de concreto, pintura na cor preta e detalhes em madeira 5.50 x 2,00	1

REV.	DATA	DESCRIÇÃO	APROVAÇÃO
00	DEZ/2022	EMISSÃO INICIAL	

PREFEITURA MUNICIPAL DE NITERÓI EMPRESA MUNICIPAL DE MORADIA, URBANIZAÇÃO E SANEAMENTO - EMUSA		EMPRESA MUNICIPAL DE MORADIA, URBANIZAÇÃO E SANEAMENTO - EMUSA
Área/Projeto: PROJETO BÁSICO DE URBANIZAÇÃO PARA A COMUNIDADE DO PAPAGAIO NO BAIRRO DA VENDÁ DA CRUZ, NITERÓI/RJ.		
Etapa de projeto: PROJETO BÁSICO	Título: ÁREA 02 - CAMPO DE FUTEBOL - PLANTA DE MOBILIÁRIO E DETALHES	<b>03   06</b> Escala: Como indicado
Disciplina: INTERVENÇÃO URBANA	Autor do projeto: RENAN M.	Responsável técnico:
Nome da prancha: 0020-DE-UIN-PB-002_003	Desenhista: GUILHERME N.	

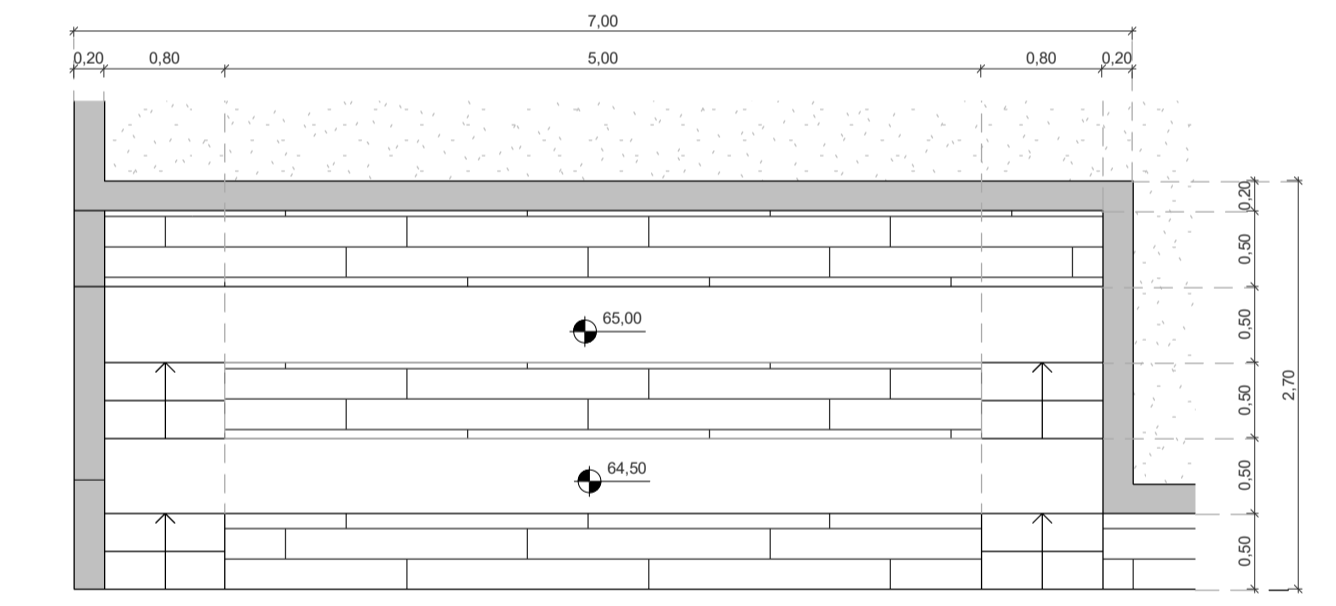